

НИЗКОВОЛЬТНЫЕ КОМПЛЕКТНЫЕ УСТРОЙСТВА Prisma Plus PH

Каталог
2011



Что такое Энергетический Университет



Лучший в отрасли образовательный ресурс по насущным вопросам энергопотребления

Электроэнергия — топливо прогресса. Так было всегда. И нынешнее увеличение потребностей экономики — как развивающихся, так и развитых стран — в сочетании с растущими опасениями в отношении воздействия на окружающую среду и сокращением запасов полезных ископаемых ставят прогресс под угрозу. Энергетический университет Schneider Electric поможет справиться с ситуацией!

Основные сведения по эффективному использованию электроэнергии

Бесплатная программа веб-обучения Энергетического Университета нацелена на сбережение электроэнергии и повышение эффективности ее использования. Разработанная мировым специалистом в области управления энергией, компанией Schneider Electric, эта программа обеспечивает доступ к актуальным рекомендациям и объективному анализу специалистов по использованию в различных отраслях.

Ориентация на реальные потребности с учетом высокой занятости обучающихся

Принимая во внимание напряженный трудовой ритм потенциальных обучающихся все курсы поделены на тридцатиминутные модули, рассчитанные на изучение, в удобное время, в удобном темпе. Ряд ассоциаций засчитывает эти курсы как дополнительное профессиональное обучение. В настоящее время охвачены следующие темы: энергопотребление и измерения, средства расчета эффективности и показателя рентабельности инвестиций (ROI). Какой бы курс вы ни выбрали, это будет решение, рассчитанное на практическое применение с немедленным положительным эффектом и способное помочь специалисту по энергоэффективности завоевать заслуженный авторитет.



Кратко об обучении:

- > Бесплатная программа
- > Засчитывается как дополнительное профессиональное обучение
- > Круглосуточный доступ по сети
- > Свободный график, 30-минутные модули
- > Контроль полученных знаний и тестирование при завершении курса
- > Возможность выбора языка. В настоящее время — обучение на немецком, итальянском, испанском, бразильском варианте португальского, китайском и русском
- > Удобный веб-сайт с информационными статьями и разнообразными учебными пособиями

Станьте профессионалом в области энергоэффективности с Энергетическим Университетом!

Широкий тематический охват и ориентация на практические задачи



- > Пользователи сайта в 120 странах мира
- > Более 90% освоивших тот или иной курс заявляют об интересе к остальным
- > Более 90% готовы рекомендовать Энергетический Университет другим

В настоящее время предлагаются следующие курсы, основанные на актуальной информации, предоставленной специалистами по управлению электроэнергией в различных отраслях:

- комплексное решение проблем электропитания и теплового режима;
- неравномерность потребления и интеллектуальная электросеть Smart Grid;
- проведение энергоаудита;
- средства проведения энергоаудита;
- закупки электроэнергии;
- энергоэффективность: концепции и показатели;
- структура тарифов на электроэнергию;
- показатели энергоэффективности центра обработки данных;
- переход на экологичные технологии с эффективным использованием электроэнергии и минимизацией отрицательного воздействия на окружающую среду;
- системы отопления, вентиляции и кондиционирования и психрометрические таблицы;
- повышение энергоэффективности центра обработки данных за счет высокой энергетической плотности электrorаспределительной подсистемы;
- использование изоляционных материалов в промышленности;
- системы освещения;
- измерение и оценка характеристик энергопотребления;
- оценка эффективности использования электрической энергии в центре обработки данных;
- измерения и контроль;
- экономия за счет энергоэффективности;
- нормативы и стандарты США в области использования электроэнергии.

Практические преимущества

Курсы Энергетического Университета одобрены или засчитываются как дополнительное профессиональное обучение по определенным специальностям следующими профессиональными ассоциациями:

- The Renewable Energy and Energy Efficiency Partnership;
- The U.S. Green Building Council;
- The International Electrical and Electronics Engineers.

Время, проведенное с пользой

Программа Энергетического Университета помогает использовать время с максимальной пользой: основное внимание уделяется наиболее важным конечным рынкам, представляющим 72% мирового энергопотребления:

- энергетика и инфраструктура;
- промышленность;
- центры обработки данных и сети;
- административные и жилые здания.



Все очень просто. И бесплатно.
Подробности на сайте
www.MyEnergyUniversity.com

**Energy
University**
by Schneider Electric

Ознакомление

Общее описание

Распределительные щиты 3

на токи до 3200 А 3

Технические характеристики 5**Формы секционирования в соответствии со стандартом МЭК 61439-2 6****Каталожные номера****Функциональные блоки****Коммутационные аппараты 7****Распределение тока****Горизонтальные силовые шины 8**

на токи до 1600 А 8

Боковые силовые шины Linergy 11

на токи до 1600 А 11

Боковые плоские силовые шины 13

на токи до 1600 А 13

на токи до 3200 А 15

Секционирование по форме 2 17**Секционирование по форме 3 21****Выбор корпуса****Ячейки, основные рамы 22****Внешние элементы со степенью защиты IP55 25****Цоколи, сальниковые панели 26****Принадлежности 27****Размеры****Ячейки 28**

Указатель каталожных номеров

№ по каталогу	Описание	Страница
03000		
03583	Универсальные угловые скобы (6 шт.)	21
04000		
04502	Вертикальная силовая шина Linergy, 630 A	11
04503	Вертикальная силовая шина Linergy, 800 A	11
04504	Вертикальная силовая шина Linergy, 1000 A	11
04505	Вертикальная силовая шина Linergy, 1250 A	11
04506	Вертикальная силовая шина Linergy, 1600 A	11
04516	Вертикальная перфорированная медная шина, 60 x 5	13
04518	Вертикальная перфорированная медная шина, 80 x 5	13
04525	Вертикальная перфорированная медная шина, 50 x 10	15
04526	Вертикальная перфорированная медная шина, 60 x 10	15
04528	Вертикальная перфорированная медная шина, 80 x 10	15
04536	Горизонтальная перфорированная медная шина, 60 x 5	8
04538	Горизонтальная сплошная медная шина, 80 x 5	8
04545	Горизонтальная сплошная медная шина, 50 x 10	10
04546	Горизонтальная сплошная медная шина, 60 x 10	10
04548	Горизонтальная сплошная медная шина, 80 x 10	10
04550	Горизонтальная сплошная медная шина, 100 x 10	10
04634	Комплект для подсоединения горизонтальных силовых шин T = 5 мм к боковым шинам Linergy, 1000 A	12
04635	Комплект для подсоединения горизонтальных силовых шин T = 5 мм к боковым шинам Linergy, 1600 A	12
04636	Комплект для подсоединения горизонтальных силовых шин T = 10 мм, 1600 A	12, 16
04637	Комплект для подсоединения горизонтальных силовых шин T = 10 мм к вертикальным плоским шинам, 3200 A	16
04640	Переходная пластинка для горизонтальных силовых шин, 50/60 мм	8, 10
04641	Переходная пластинка для горизонтальных силовых шин, 80/100 мм	8, 10
04642	Крепёжные детали для переходных пластинок, > 80 мм	12, 16
04645	Комплект для соединения силовых шин, 20 винтов	14, 16
04651	Держатель боковых вертикальных силовых шин Linergy	12
04662	Держатель силовых шин, T = 5/10 мм	8, 10, 13, 15
04664	Стационарный держатель горизонтальных силовых шин, T = 5/10 мм	8, 10
04671	Крепёжные детали для шинных держателей, Ш > 80 мм	10
04678	Держатель силовых шин, T = 5/10 мм, расстояние между осями шин 115 мм	10, 13, 15
04901	Горизонтальная металлическая перегородка для секционирования по форме 3	21
04911	Перегородка между ячейками, Г = 400 мм	19
04924	Комплект для прохода проводников сквозь боковой экран при секционировании по форме 2	18
04943	Задний держатель перегородки для секционирования по форме 3	21
04955	Вертикальная перегородка для секционирования по форме 3, на 3 или 4 модуля	21
04956	Вертикальная перегородка для секционирования по форме 3, на 5 или 6 модулей	21
06000		
06461	20 болтов, M6	27
06501	2 стойки, В = 2000 мм	23
06502	2 стойки-адаптера, В = 2000 мм	22, 23
06503	2 стойки + 2 промежуточных стойки, В = 2000 мм	22
06512	2 рамы + верхняя панель, Ш = 300 мм, Г = 500 мм	23
06513	2 рамы + верхняя панель, Ш = 300 мм, Г = 800 мм	23
06514	2 рамы + верхняя панель + фланец, Ш = 700 мм, Г = 500 мм	22
06515	2 рамы + верхняя панель + фланец, Ш = 700 мм, Г = 800 мм	22
06522	Непрозрачная дверь, Ш = 300 мм	25
06524	Непрозрачная дверь, Ш = 700 мм	25
06525	Прозрачная дверь, Ш = 700 мм	25
06533	Задняя панель, Ш = 300 мм	25
06535	2 боковых панели, Г = 500 мм	25
06537	Задняя панель, Ш = 700 мм	25
06538	2 боковых панели, Г = 800 мм	25
06540	Передний или задний экран для боковых вертикальных силовых шин, Ш = 300 мм	19
06543	Расширение секционирующего экрана до глубины 800 мм	18, 19
06545	Боковой экран для секционирования по форме 2 ячейки Г = 500 мм	18
06555	Перегородка между ячейками, Г = 500 мм	19

Указатель каталожных номеров

№ по каталогу	Описание	Страница
06560	Экран для секционирования горизонтальных шин по форме 2, Ш = 300 мм, Г = 500 мм	20
06563	Экран для секционирования горизонтальных шин по форме 2, Ш = 300 мм, Г = 500+300 мм	20
06570	Экран для секционирования горизонтальных шин по форме 2, Ш = 700 мм, Г = 500 мм	20
08000		
08566	Рама передней панели на петлях, Ш = 650 мм	24
08911	Провод соединения с корпусом, 6 мм ²	27
NSY		
NSYAS500	Нижний держатель боковых плоских шин, Г = 500 мм	13, 15
NSYAS800	Нижний держатель боковых плоских шин, Г = 800 мм	13, 15
NSYAS800L	Нижний держатель боковых плоских шин, Г = 800 мм, расстояние между осями шин 115 мм	13, 15
NSYBHS500	Стационарный держатель горизонтальных силовых шин, Ш = 300 мм, Г = 500 мм	8, 10
NSYBHS800	Стационарный держатель горизонтальных силовых шин, Ш = 300 мм, Г = 800 мм	8, 10
NSYBHS800L	Стационарный держатель горизонтальных силовых шин, Г = 800 мм, расстояние между осями шин 115 мм	10
NSYBVS500	Стационарный держатель боковых плоских шин, Г = 500 мм	13, 15
NSYBVS800	Стационарный держатель боковых плоских шин, Г = 800 мм	13, 15
NSYBVS800L	Стационарный держатель боковых плоских шин, Г = 800 мм, расстояние между осями шин 115 мм	13, 15
NSYEC351	Сплошная сальниковая панель, Ш = 300 мм, Г = 500 мм	26
NSYEC381	Сплошная сальниковая панель, Ш = 300 мм, Г = 800 мм	26
NSYEC751	Сплошная сальниковая панель, Ш = 700 мм, Г = 500 мм	26
NSYEC781	Сплошная сальниковая панель, Ш = 700 мм, Г = 800 мм	26
NSYEL166D8	Проводник заземления, сечение 6 мм ² , длина 160 мм, внешн. Ø кольца 8,3 мм	27
NSYEL3525D8	Проводник заземления, сечение 25 мм ² , длина 160 мм, внешн. Ø кольца 8,3 мм	27
NSYSFBK19	Соединительный комплект для стойки 19"	24, 27
NSYSFEB	4 подъемных ушка M12	27
NSYSFELB	4 подъемных проушины	27
NSYSPF3100	Передняя панель цоколя 100 x 300	26
NSYSPF3200	Передняя панель цоколя 200 x 300	26
NSYSPF7100	Передняя панель цоколя 100 x 700	26
NSYSPF7200	Передняя панель цоколя 200 x 700	26
NSYSPS5100	2 боковых панели цоколя 100 x 500	26
NSYSPS5200	2 боковых панели цоколя 200 x 500	26
NSYSPS8100	2 боковых панели цоколя 100 x 700	26
NSYSPS8200	2 боковых панели цоколя 200 x 700	26

Ознакомление

Функциональная система Prisma Plus



Функциональная система Prisma Plus позволяет создавать низковольтные распределительные щиты любого типа (главные, промежуточные, конечные) на токи до 3200 А, устанавливаемые на промышленных и непромышленных объектах.

Концепция распределительного щита очень проста:

Металлическая конструкция

Состоит из одной или нескольких основных рам, соединённых в ряд или одна за другой, на которые устанавливаются различные панели и двери.

Система распределения тока

Горизонтальные или вертикальные силовые шины, расположенные в боковом отсеке или в задней части ячейки, обеспечивающие распределение тока внутри всего щита.

Комплектные функциональные блоки

Функциональный блок строится на базе коммутационного аппарата и включает в себя:

- монтажную плату для установки аппарата;
- переднюю панель, предотвращающую прямой доступ к частям под напряжением;
- готовые комплекты для подсоединения к силовым шинам;
- устройства, облегчающие выполнение подключений на объекте.

Каждый функциональный блок распределительного щита выполняет определённую функцию.

Благодаря модульной конструкции функциональные блоки легко стыкуются между собой при установке друг над другом внутри корпуса. Они снабжены всеми необходимыми принадлежностями для механического крепления и электрического подключения на объекте.

Все элементы системы Prisma Plus и, в частности, функциональных блоков рассчитаны и протестированы с учётом рабочих характеристик коммутационных аппаратов. Это обеспечивает надёжность работы электроустановки и оптимальную безопасность обслуживающего персонала.



Ознакомление

Преимущества распределительных щитов системы Prisma Plus PH



Надежность электроустановки

Полная совместимость аппаратуры Schneider Electric и системы Prisma Plus PH – ключевое преимущество, обеспечивающее высокий уровень надёжности электроустановки.

Возможность модернизации

Созданная на основе модульной структуры система Prisma Plus PH позволяет легко модернизировать распределительный щит, добавляя в него новые функциональные блоки. Простой доступ к аппаратуре обеспечивает удобство и быстроту проведения технического обслуживания на отключенном щите.

Полная безопасность для персонала

Все работы с распределительным щитом должны выполняться квалифицированным персоналом с соблюдением всех требуемых мер безопасности. Для обеспечения полной безопасности коммутационная аппаратура устанавливается за передней панелью, при этом снаружи остаются только рукоятки управления. Дополнительные внутренние защитные приспособления (перегородки, экраны) обеспечивают секционирование по формам 2 или 3, защищая от прямых контактов с токоведущими частями. При установке в систему Prisma Plus PH аппаратов Compact NS, INS/INV обязательно используйте крышки, закрывающие их контактные пластины.

Монтаж системы Prisma Plus согласно рекомендациям компании Schneider Electric обеспечивает соответствие распределительного щита международному стандарту МЭК 61439-2.

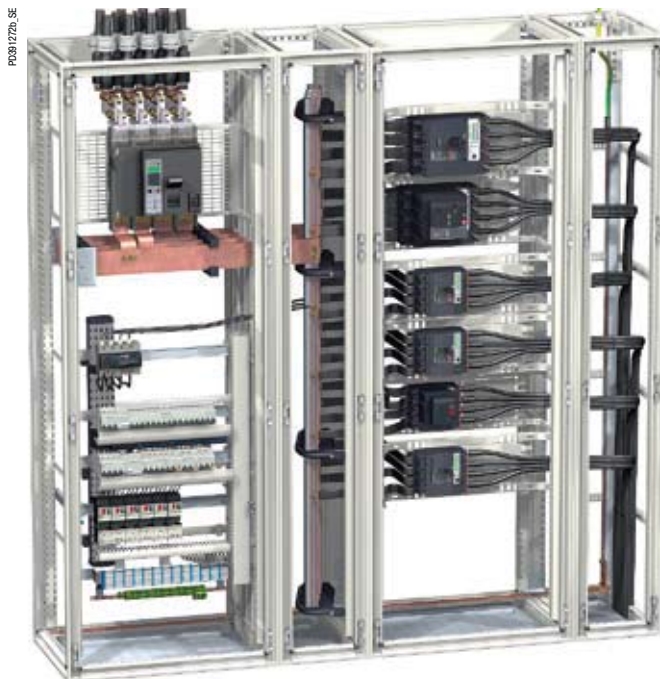

Электрические характеристики

Оборудование Prisma Plus позволяет создавать распределительные щиты, соответствующие стандартам МЭК 50298, EN 50298, МЭК 60439-2, EN 60439-2 и местным нормативными документам, со следующими максимальными электрическими характеристиками:

- номинальное напряжение изоляции главных силовых шин: 1000 В;
- номинальный рабочий ток I_n : 3200 А;
- максимальный ток короткого замыкания I_{pk} : 187 кА;
- допустимый сквозной ток короткого замыкания I_{sw} : 85 кА (действ.)/1 с;
- частота: 50/60 Гц.

Механические характеристики

- Материал: листовая сталь.
- Обработка методом катафореза + слой термоотверждаемой порошковой эпоксидно-полиэфирной краски.
- Белый цвет RAL 9001.
- Возможность разборки.
- Возможность установки в ряд или одна за одной.
- Степень защиты: IP55.
- Степень защиты от механических воздействий: IK10 с дверью.
- Размеры основной рамы
 - два варианта ширины:
 - Ш = 300 мм: кабельный отсек;
 - Ш = 700 мм: кабельный отсек или отсек коммутационной аппаратуры;
 - два варианта глубины: 500 и 800 мм;
 - высота: 2000 мм.
- Шкафы внутренней установки.

Формы секционирования в соответствии со стандартом МЭК 61439-2

Ознакомление

Форма секционирования и степень защиты должны быть согласованы между Изготовителем и Пользователем.

При размещении в большинстве электроустановок ячейки Prisma Plus не требуют никакого дополнительного секционирования. В этом случае распределительный щит реализуется по форме 1. Постоянно заботясь о повышении уровня безопасности, компания Schneider Electric предлагает решения, значительно превосходящие требования стандартов.

Защита людей и имущества изначально обеспечивается благодаря:

- передним панелям, снимаемым только с помощью специального инструмента;
- запираемым цилиндрическим замком дверям, закрывающим доступ к частям под напряжением;
- клеммным заглушкам, устанавливаемым на автоматические выключатели Compact NS и на выключатели-разъединители Interpact INS и INV;
- крышкам, закрывающим входные и выходные контактные пластины вводного аппарата и обеспечивающим полную безопасность в любом месте распределительного щита при отключённом аппарате.

Система Prisma Plus предусматривает различные типы секционирования, позволяющие выполнить разделение внутри ячеек и таким образом реализовать распределительные щиты по формам 2 и 3. Распределительные щиты должны обеспечивать степень защиты IP2X в соответствии с МЭК 61439-2.

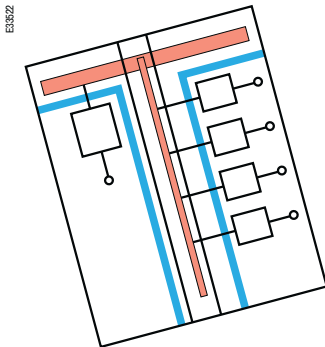

Форма 2b

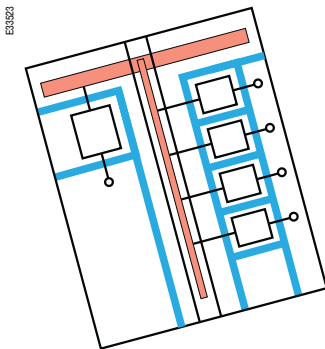

Форма 3b

Форма 2

Система Prisma Plus PH предлагает секционирование ячеек по форме 2.

В соответствии с МЭК 61439-2, оно предусматривает физическое разделение горизонтальных и вертикальных силовых шин от функциональных блоков.

Форма 3b

Система Prisma Plus PH предлагает секционирование ячеек по форме 3b. Оно достигается путем разделения между собой функциональных блоков внутри щита с секционированием по форме 2. Выходы аппарата должны быть закрыты крышкой.

Каталожные номера

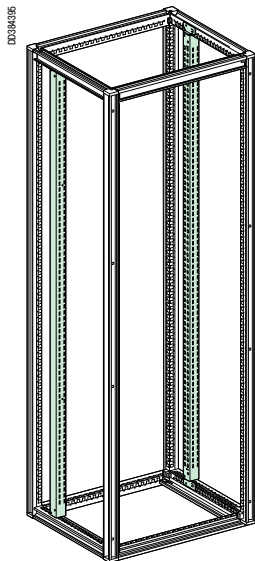

Промежуточные стойки

Функциональные блоки системы Prisma Plus

Кроме аппарата, в функциональный блок входят монтажные платы, передние панели, комплекты для подсоединения к шинам, клеммники, держатели, перегородки.

Информацию по комплектации функциональных блоков смотрите в каталоге Prisma Plus P.

Коммутационный аппарат	Стр. в каталоге Prisma Plus P
Masterpact NW 08 - NW 32	24, 25
Masterpact NT 06 - NT 16	26, 27
Compact NS 630b - 1000	29
Compact NS 630b - 1600	30, 31
Compact NSX до 630	32 - 39
Interpact INS-INV250-630	42, 43
Interpact INS-INV630-2500	41
Системы ввода резерва с аппаратами Compact/Masterpact	44 - 49
Системы ввода резерва с аппаратами Interpact INS	47
Acti 9	53 - 56
Принадлежности	58, 59 68 - 72

Каталожные номера

Шины держатся на изолирующих держателях, закреплённых на основной раме.

В приведённых таблицах указаны:

- количество и сечение требуемых шин в зависимости от допустимого тока в силовых шинах;
- количество шинодержателей, устанавливаемых в раму каждого типа, в зависимости:
- от сечения шин;
- от допустимого тока короткого замыкания I_{cw} .

Более подробная информация по расчёту силовых шин: см. каталог Prisma Plus P.

В высоту шина занимает 3 модуля.

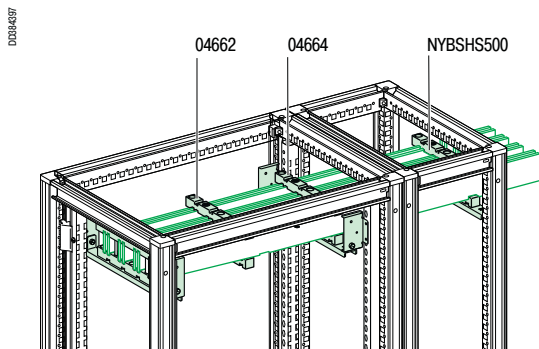
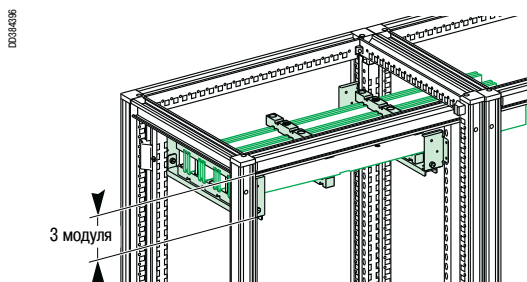

Стационарный и переносной (дополнительный) держатель

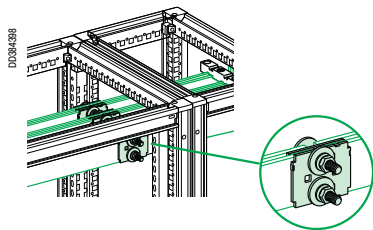

Переходная пластинка

Расчет силовых шин

Количество и сечение медных шин

Допустимый ток (А)	Кол-во шин на фазу
IP55	
750	1 шина, 60 x 5 мм
900	1 шина, 80 x 5 мм
1250	2 шины, 60 x 5 мм
1600	2 шины, 80 x 5 мм

Примечание: допустимый ток в силовых шинах указан для температуры окружающей среды вне щита 35 °С.

Количество держателей

Ширина рамы (мм)	Сечение шин (мм)	Кол-во держателей I_{cw} (кА, действ. / 1 с)				
		≤ 15	≤ 25	≤ 30	≤ 40	≤ 50
Ш = 700 мм	1 шина, 60 x 5 мм					
	1 шина, 80 x 5 мм					
	2 шины, 60 x 5 мм	2				
	2 шины, 80 x 5 мм				3	
Ш = 300 мм	Любое сечение	1			2	

Выбор силовых шин

Плоские шины, Д = 2000 мм

Описание	№ по каталогу
Сплошная медная шина, 60 x 5 мм	04536
Сплошная медная шина, 80 x 5 мм	04538

Держатели шин

Два стационарных держателя для рам, Ш = 700 мм, и один держатель для рам, Ш = 300 мм, являются обязательными. Если требуется больше держателей, необходимо увеличить их количество за счёт переносных держателей.

Описание	Ячейка Ш = 700 мм		Ячейка Ш = 300 мм	
	Г = 500 мм	Г = 800 мм	Г = 500 мм	Г = 800 мм
Расстояние между осями шин (мм)	75	75	75	75
Стационарный держатель горизонтальных силовых шин	04664		NSYBHS500	NSYBHS800
Переносной (дополнительный) держатель	04662		04662	04662

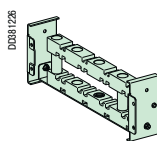

04664

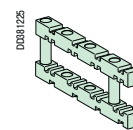

04662

Переходные пластинки

Описание	Ш	№ по каталогу
Переходная пластинка для горизонтальных силовых шин	Ш = 60 мм	04640
	Ш = 60 мм	04641

Примечание: в случае установки силовых шин в нижней части ячейки их необходимо секционировать, см. стр. 22.

Каталожные номера

Шины держатся на изолирующих держателях, закреплённых на основной раме.

В приведённых таблицах указаны:

- количество и сечение требуемых шин в зависимости от допустимого тока в силовых шинах;
- количество шинодержателей, устанавливаемых в раму каждого типа, в зависимости:
- от сечения шин;
- от допустимого тока короткого замыкания I_{cw} .

Более подробная информация по расчёту силовых шин: см. каталог Prisma Plus P.

В высоту шина занимает 3 модуля.

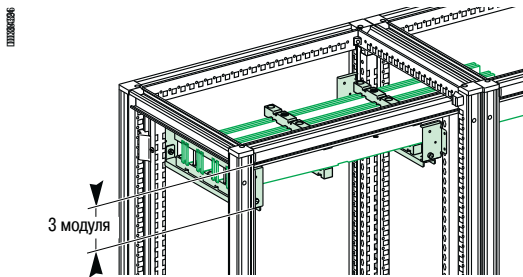

Расчет силовых шин

Количество и сечение медных шин

Допустимый ток (А)	Кол-во шин на фазу
IP55	
1080	1 шина, 50 x 10 мм
1250	1 шина, 60 x 10 мм
1600	1 шина, 80 x 10 мм
1850	2 шины, 50 x 10 мм
2000	2 шины, 60 x 10 мм
2500	2 шины, 80 x 10 мм
2900	2 шины, 100 x 10 мм

Примечание: допустимый ток в силовых шинах указан для температуры окружающей среды вне щита 35 °С.

Количество держателей (расстояние между осями шин 75 мм)

Ширина рамы (мм)	Сечение шин (мм)	Кол-во держателей I_{cw} (кА, действ. / 1 с)							
		≤ 25	≤ 30	≤ 40	≤ 50	≤ 60	≤ 65	≤ 75	≤ 85
Ш = 700 мм	1 шина, 50 x 10 мм								
	1 шина, 60 x 10 мм							4	
	1 шина, 80 x 10 мм					3			
	2 шины, 50 x 10 мм	2							
	2 шины, 60 x 10 мм		2						
	2 шины, 80 x 10 мм			2					
	2 шины, 100 x 10 мм				2				
Ш = 300 мм	Любое сечение	1				2			

Количество держателей (расстояние между осями шин 115 мм)

Ширина рамы (мм)	Сечение шин (мм)	Кол-во держателей I_{cw} (кА, действ. / 1 с)							
		≤ 25	≤ 30	≤ 40	≤ 50	≤ 60	≤ 65	≤ 75	≤ 85
Ш = 700 мм	1 шина, 50 x 10 мм								
	1 шина, 60 x 10 мм							4	
	1 шина, 80 x 10 мм					3			
	2 шины, 50 x 10 мм	2							
	2 шины, 60 x 10 мм		2						
	2 шины, 80 x 10 мм			2					
	2 шины, 100 x 10 мм				2				
Ш = 300 мм	Любое сечение	1				2			

Каталожные номера

DD394397

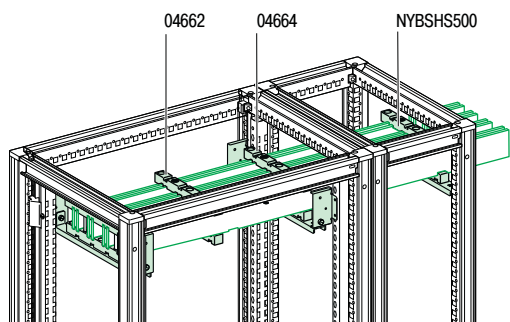

Стационарный и переносной (дополнительный) держатель

Выбор силовых шин

Плоские шины, Д = 2000 мм

Описание	№ по каталогу
Сплошная медная шина, 50 x 10 мм	04545
Сплошная медная шина, 60 x 10 мм	04546
Сплошная медная шина, 80 x 10 мм	04548
Сплошная медная шина, 100 x 10 мм	04550

Держатели шин

Два стационарных держателя для рам, Ш = 700 мм, и один держатель для рам, Ш = 300 мм, являются обязательными. Если требуется больше держателей, необходимо увеличить их количество за счёт переносных держателей.

Описание	Ширина шины	Ячейка Ш = 300 мм		
		Ш = 700 мм	Г = 500 мм	Г = 800 мм
Расстояние между осями шин (мм)		75	75	75
Стационарный держатель горизонтальных силовых шин	≤ 80 мм	04664	NSYBHS500	NSYBHS800
	> 80 мм	04664 + 04671	NSYBHS500 + 04671	NSYBHS800 + 04671
Переносной (дополнительный) держатель	≤ 80 мм	04662	04662	04662
	> 80 мм	04662 + 04671	04662 + 04671	04662 + 04671

Описание	Ширина шины	Ячейка Ш = 300 мм Г = 800 мм	
		Г = 800 мм	Г = 800 мм
Расстояние между осями шин (мм)		115	115
Стационарный держатель горизонтальных силовых шин	≤ 80 мм	NSYBHS800L	NSYBHS800L
	> 80 мм	NSYBHS800L + 04671	NSYBHS800L + 04671
Переносной (дополнительный) держатель	≤ 80 мм	04678	04678
	> 80 мм	04678 + 04671	04678 + 04671

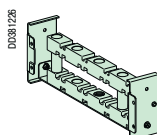

04664

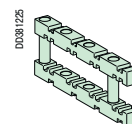

04662

DD394398

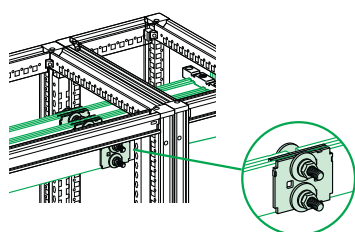

Переходные пластинки

Переходные пластинки

Описание	№ по каталогу
Переходная пластинка для горизонтальных силовых шин Ш = 50/60 мм	04640
Ш = 80/100 мм	04641

Примечание: в случае установки силовых шин в нижней части ячейки их необходимо секционировать, см. стр. 22.

Каталожные номера

В таблице справа указаны:

- каталожные номера требуемых шин в зависимости от допустимого тока в силовых шинах;
- количество используемых держателей в зависимости от допустимого сквозного тока короткого замыкания (I_{св} в кА действ. / 1 с).

Информацию по другим рабочим температурам см. в каталоге Prisma Plus P.

Расчет силовых шин

Шины Linergy	№ по каталогу	Допустимый ток при 35 °С для распределительного щита	Кол-во держателей I _{св} (кА, действ. / 1 с)										
			IP55	≤ 25	≤ 30	≤ 40	≤ 50	≤ 60	≤ 65	≤ 75	≤ 85		
Lineray 630	04502	590											
Lineray 800	04503	760											
Lineray 1000	04504	950											
Lineray 1250	04505	1170			3								
Lineray 1600	04506	1480					4	5			7	8	

Примечание: допустимый ток в силовых шинах указан для температуры окружающей среды вне щита 35 °С. Нижний держатель также служит опорой для шины. Каждый каталожный номер соответствует 1 шине.

Выбор силовых шин

Lineray, D = 1670 мм

Выбор оборудования: см. таблицу ниже.

Шина поставляется с установочным упором.

DD381233

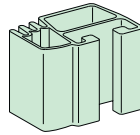

Шина 630 А.
№ по каталогу 04502

DD381234

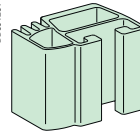

Шина 800 А.
№ по каталогу 04503

DD381235

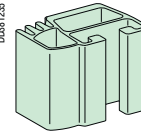

Шина 1000 А.
№ по каталогу 04504

DD381236

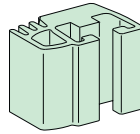

Шина 1250 А.
№ по каталогу 04505

DD381237

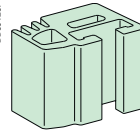

Шина 1600 А.
№ по каталогу 04506



Силовые шины на токи до 1600 А

Нижний держатель также служит опорой для шины

Каталожные номера

0384699

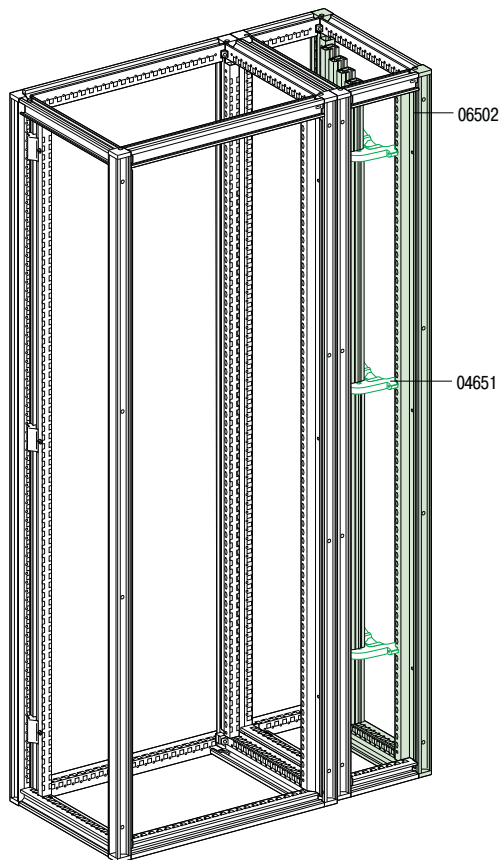

Одиночная система силовых шин Linergy на токи до 1600 А

Держатели шин

Служат для установки силовых шин справа или слева от зоны коммутационной аппаратуры. Поставляются с крепёжными деталями класса 8.8.

Описание	№ по каталогу
Держатели шин	04651

03880741

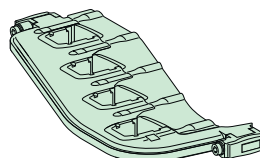

Держатель шин

03880742

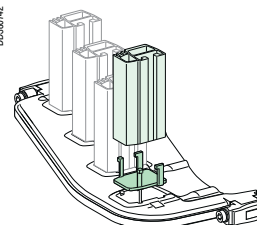

Каждая шина поставляется с упором, устанавливаемым в нижний держатель

0388440

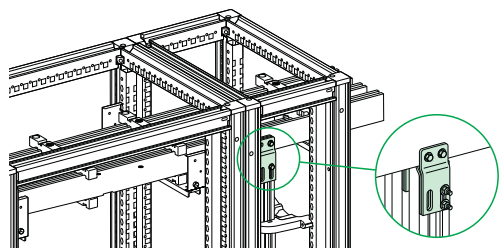

Комплект 04635 для подсоединения горизонтальных силовых шин, T = 5 мм

Комплект для подсоединения горизонтальных силовых шин

Служит для подсоединения горизонтальных силовых шин с расстоянием между осями 75 мм и толщиной 5 или 10 мм, к боковым силовым шинам Linergy. Поставляется с крепёжными деталями.

Описание		№ по каталогу
Комплект для подсоединения горизонтальных силовых шин, T = 5 мм	1000 А	04634
	1600 А	04635
Комплект для подсоединения горизонтальных силовых шин, T = 10 мм	Горизонтальные шины, Ш ≤ 80 мм	04636
	Горизонтальные шины, Ш > 80 мм	04636 + 04642

0388401

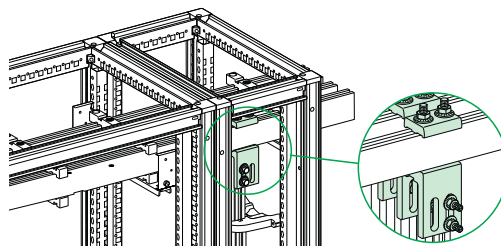

Комплект 04636 для подсоединения горизонтальных силовых шин, T = 10 мм

Каталожные номера

Силовые шины держатся на изолированных держателях. Обязательно используются три стационарных держателя, закрепленные на раме.

При необходимости увеличения количества держателей следует использовать переносные держатели. Шины опираются на нижний держатель. В таблице справа указаны:

- количество и сечение требуемых шин в зависимости от допустимого тока в силовых шинах;
- количество держателей, устанавливаемых в ячейку в зависимости от допустимого сквозного тока короткого замыкания (I_{св}).

Расчет силовых шин

Допустимый ток для распределительного щита	Кол-во шин на фазу	Кол-во держателей I _{св} (кА, действ. / 1 с)				
		≤ 15	≤ 25	≤ 30	≤ 40	≤ 50
IP55						
750	1 шина, 60 x 5 мм					
900	1 шина, 80 x 5 мм					7
1250	2 шины, 60 x 5 мм	3				
1600	2 шины, 80 x 5 мм			5		

Примечание: допустимый ток в силовых шинах указан для температуры окружающей среды вне щита 35 °С.

Более подробная информация по расчёту силовых шин: см. каталог Prisma Plus P.

Выбор силовых шин,

Д = 1675 мм

Описание	№ по каталогу
Перфорированная медная шина, 60 x 5 мм	04516
Перфорированная медная шина, 80 x 5 мм	04518

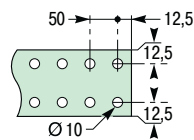

Держатели шин

Шины обязательно крепятся на трёх стационарных шинодержателях. Если требуется больше держателей, необходимо увеличить их количество за счёт переносных держателей.

Описание	Ячейка Ш = 300 мм		
	Г = 500 мм	Г = 800 мм	115
Расстояние между осями шин (мм)	75	75	115
Стационарный держатель боковых плоских шин	NSYBVS500	NSYBVS800	NSYBVS800L
Переносной (дополнительный) держатель	04662	04662	04678

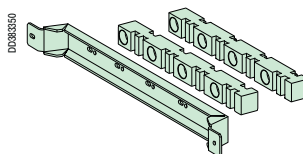

NSYBVS500

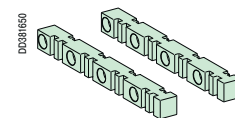

04662

Фиксация шин

Нижний держатель позволяет правильно установить и зафиксировать шины. Он не считается шинодержателем.

Описание	Ячейка Ш = 300 мм		
	Г = 500 мм	Г = 800 мм	115
Расстояние между осями шин (мм)	75	75	115
Нижний держатель боковых плоских шин	NSYAS500	NSYAS800	NSYAS800L

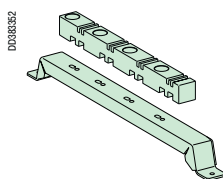

NSYAS500

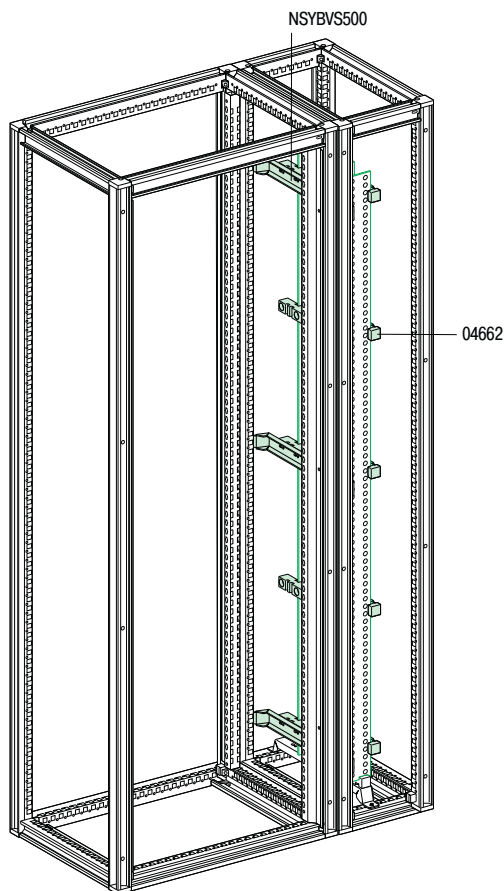

Шины держатся на трех стационарных (обязательных) и двух переносных держателях

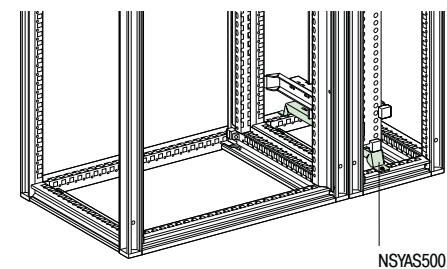

NSYAS500

Комплект для подключения горизонтальных силовых шин

Прямое подключение (расстояние между осями шин 115 мм)

Горизонтальные силовые шины толщиной 5 мм и боковые плоские силовые шины соединяются напрямую. Для этого в горизонтальных шинах необходимо подготовить отверстия.

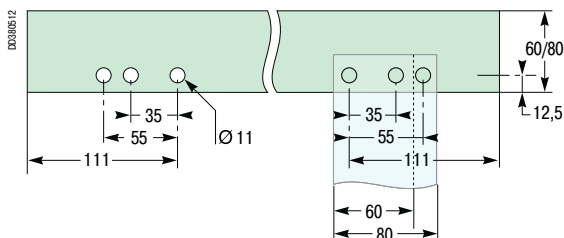
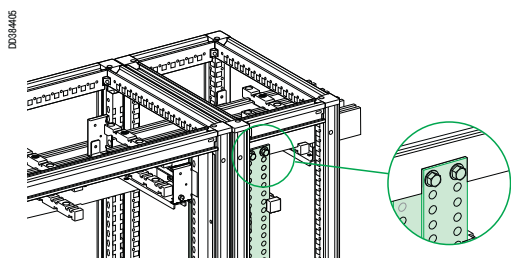

Размеры для высверливания отверстий в горизонтальных шинах толщиной 5 мм

Прямое подключение (расстояние между осями шин 75 мм)

Для шин с расстоянием между осями 75 мм: вертикальная шина перекрывает горизонтальную шину по всей ширине.

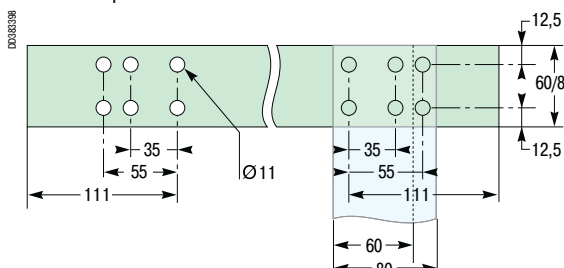
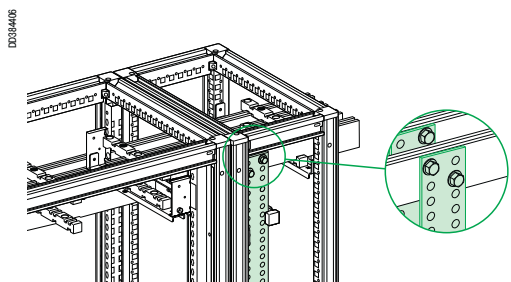

Размеры для высверливания отверстий в горизонтальных шинах толщиной 5 мм

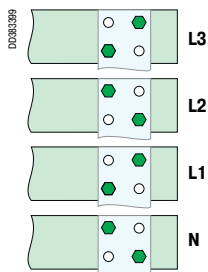

Чтобы обеспечить безопасные зазоры, точки болтовых соединений соседних шин должны располагаться в шахматном порядке, как показано на рисунке

Количество крепежных болтов (04645)

Ширина горизонтальных шин (мм)	Ширина вертикальных шин (мм)		
	50	60	80
50	2	2	2
60	-	2	2
80	-	-	3

В случае прямого подключения (расстояние между осями 75 или 115 мм) горизонтальных шин, нижний держатель NSYAS500, NSYAS800 или NSYAS800L не требуется.

Каталожные номера

Силовые шины держатся на изолированных держателях. Обязательно используются три стационарных держателя, закрепленные на раме. При необходимости увеличения количества держателей следует использовать переносные держатели.

Шины опираются на нижний держатель. В таблице справа указаны:

- количество и сечение требуемых шин в зависимости от допустимого тока в силовых шинах;

- количество держателей, устанавливаемых в ячейку в зависимости от допустимого сквозного тока короткого замыкания (I_{сз} в кА действ. / 1 с).

При токах более 1600 А устанавливаются две параллельные системы силовых шин в двух смежных шинных отсеках. В этом случае необходимо установить три уравнильные перемычки между системами.

Расчет силовых шин

Допустимый ток для распределительного щита	Кол-во шин на фазу	Кол-во держателей I _{сз} (кА, действ. / 1 с)							
		25	30	40	50	60	65	75	85
IP55									
1080	1 шина, 50 x 10 мм	3	5	7	9				
1250	1 шина, 60 x 10 мм								
1600	1 шина, 80 x 10 мм								
1850	2 шины, 50 x 10 мм								
2000	2 шины, 60 x 10 мм								
2500	2 шины, 80 x 10 мм								
3200	2 шины, 100 x 10 мм								

Примечание: допустимый ток в силовых шинах указан для температуры окружающей среды вне щита 35 °С.

Более подробная информация по расчёту силовых шин: см. каталог Prisma Plus P.

Выбор плоских силовых шин,

Д = 1675 мм

Описание	№ по каталогу
Перфорированная медная шина, 50 x 10 мм	04525
Перфорированная медная шина, 60 x 10 мм	04526
Перфорированная медная шина, 80 x 10 мм	04528

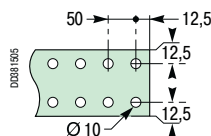

Держатели шин для крепления прямо на раме (ширина кабельного канала 300 мм)

Шины обязательно крепятся на трёх стационарных шинодержателях. Если требуется больше держателей, необходимо увеличить их количество за счёт переносных держателей.

Описание	Ячейка Ш = 300 мм		
	Г = 500 мм	Г = 800 мм	Г = 800 мм
Расстояние между осями шин (мм)	75	75	115
Стационарный держатель боковых плоских шин	NSYBVS500	NSYBVS800	NSYBVS800L
Переносной (дополнительный) держатель	04662	04662	04678

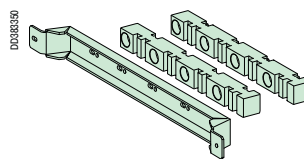

NSYBVS500

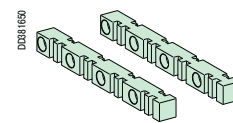

04662

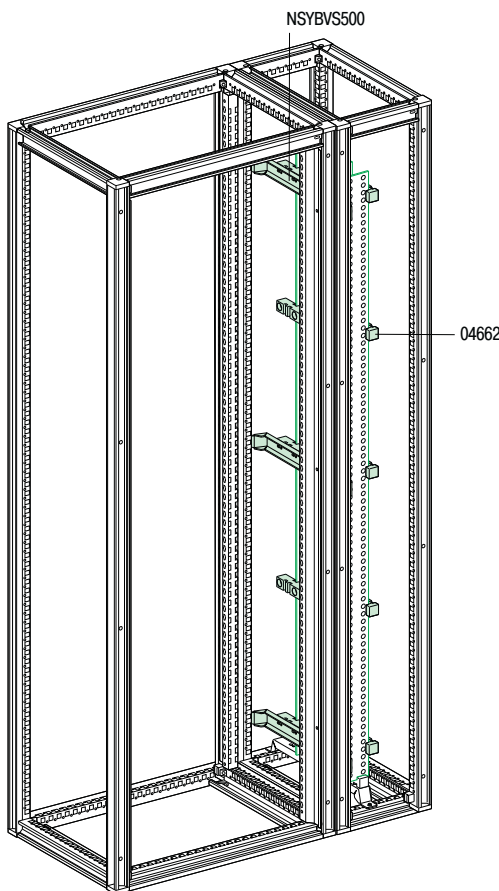

Шины держатся на трех стационарных (обязательных) и двух переносных держателях

Фиксация шин

Нижний держатель позволяет правильно установить и зафиксировать шины. Он не считается шинодержателем.

Описание	Ячейка Ш = 300 мм		
	Г = 500 мм	Г = 800 мм	Г = 800 мм
Расстояние между осями шин (мм)	75	75	115
Нижний держатель боковых плоских шин	NSYAS500	NSYAS800	NSYAS800L

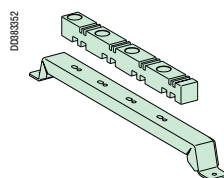

NSYAS500

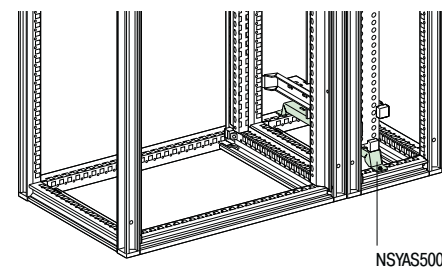

Силовые шины на токи до 3200 А

Комплект для подсоединения горизонтальных силовых шин

Комплект для подсоединения горизонтальных силовых шин, T = 10 мм.
В этом случае используется нижний держатель NSYAS500, NSYAS800 или NSYAS800L.

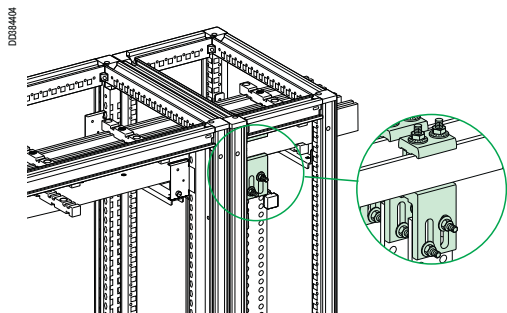

Описание	Горизонтальные силовые шины	Вертикальные силовые шины	№ по каталогу
Комплект для подсоединения горизонтальных силовых шин (1 шина на фазу)	Ш ≤ 80 мм	50/60 мм	04636
	Ш > 80 мм	50/60 мм	04636 + 04642
	Ш ≤ 80 мм	80 мм	04637
	Ш > 80 мм	80 мм	04637 + 04642
Комплект для подсоединения горизонтальных силовых шин (2 шины на фазу)	Ш ≤ 80 мм	50/80 мм	04637
	Ш > 80 мм	50/80 мм	04637 + 04642

Прямое подсоединение (расстояние между осями шин 115 мм)

Горизонтальные силовые шины толщиной 10 мм и боковые плоские силовые шины соединяются напрямую. Для этого в горизонтальных шинах необходимо подготовить отверстия.

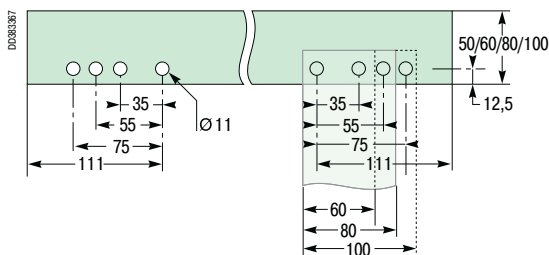
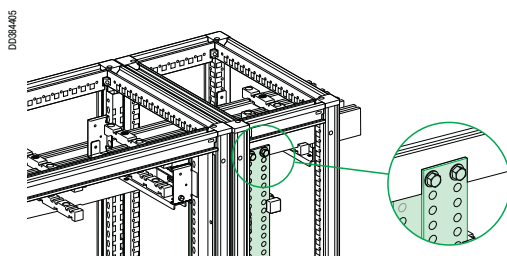

Размеры для высверливания отверстий в горизонтальных шинах толщиной 10 мм

Прямое подсоединение (расстояние между осями шин 75 мм)

Для шин с расстоянием между осями 75 мм: вертикальная шина перекрывает горизонтальную шину по всей ширине.

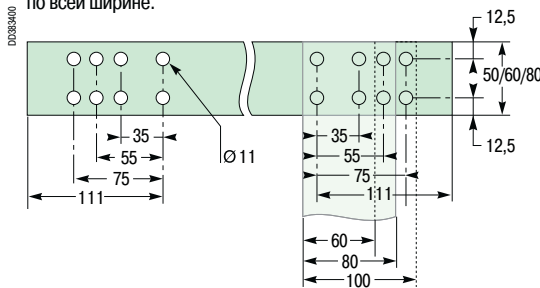
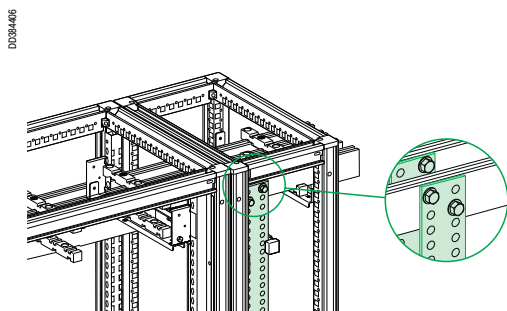

Размеры для высверливания отверстий в горизонтальных шинах толщиной 10 мм

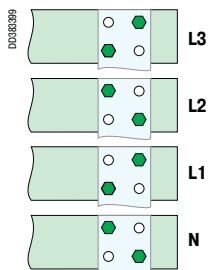

Чтобы обеспечить безопасные зазоры, точки болтовых соединений соседних шин должны располагаться в шахматном порядке, как показано на рисунке

Количество крепежных болтов (№ по каталогу 04645)

Ширина горизонтальных шин (мм)	Ширина вертикальных шин (мм)			
	50	60	80	100
50	2	2	2	2
60	-	2	2	2
80	-	-	3	3

В случае прямого подсоединения (расстояние между осями 75 или 115 мм) горизонтальных шин, нижний держатель NSYAS500, NSYAS800 или NSYAS800L не требуется.

Каталожные номера

Разделение между силовыми шинами и функциональными блоками.

Конфигурация формы 2

Секционирование по форме 2 позволяет обеспечить эффективную защиту электроустановки и персонала, обслуживающего распределительный щит. В сочетании с исходными защитами (клеммными заглушками, комплектами для подсоединения заводского изготовления и т.д.), секционирование по форме 2 предотвращает любые контакты с частями под напряжением. Для системы Prisma Plus предусмотрена форма 2b. Она обеспечивает гораздо большую безопасность по сравнению с формой 2a, в частности, при подключении, так как клеммы отделены от силовых шин.



DD39487

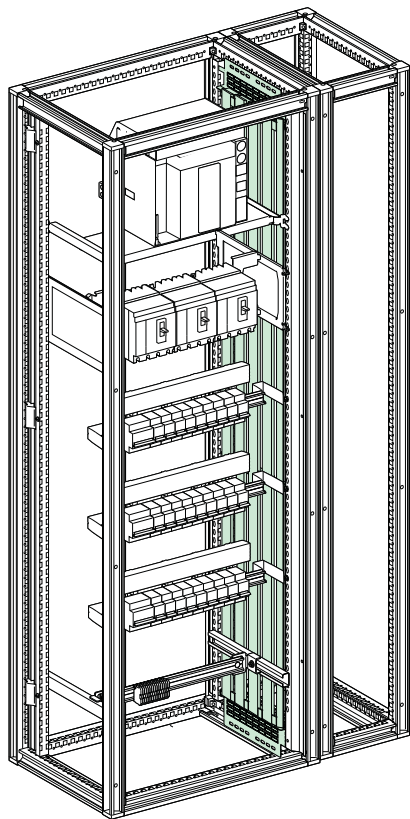

06545

Секционирование боковых вертикальных силовых шин

Боковое секционирование

- Вертикальный экран из изолирующего материала.
- Может устанавливаться с обеих сторон плоских силовых шин или силовых шин Linergy.
- Состоит из следующих элементов:
 - пяти экструдированных пластин, крепящихся к держателю посредством зажимов;
 - двух металлических заглушек (верхней и нижней), в которых можно вырезать отверстия для прохода шины PE или PEN.
- Зазор между пластинами обеспечивает проход проводников комплекта для подсоединения заводского изготовления (1 медная шина толщиной 5 или 10 мм, или изолированные гибкие шины), а также кабелей сечением до 35 мм², при соблюдении степени защиты IP2X. Отвечает требованиям стандарта МЭК 60695.2.1 по огнестойкости.

Комплект для прохода проводников сквозь боковой экран при секционировании по форме 2

Предназначен для обеспечения прохода проводников для подсоединения аппарата на токи > 1600 А (NW, INS) к боковым вертикальным силовым шинам.

Состоит из изолирующей панели (высотой 6 модулей: 300 мм), обрезаемой до нужного размера, которая поставляется вместе с держателями и соответствующими крепёжными деталями. Устанавливается на любой высоте.

Выбор оборудования

Описание	№ по каталогу
Боковой экран для секционирования по форме 2 ячейки Г = 500 мм	06545
Комплект для прохода проводников сквозь боковой экран при секционировании по форме 2	04924

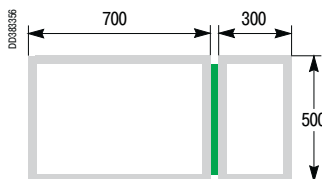

DD39488

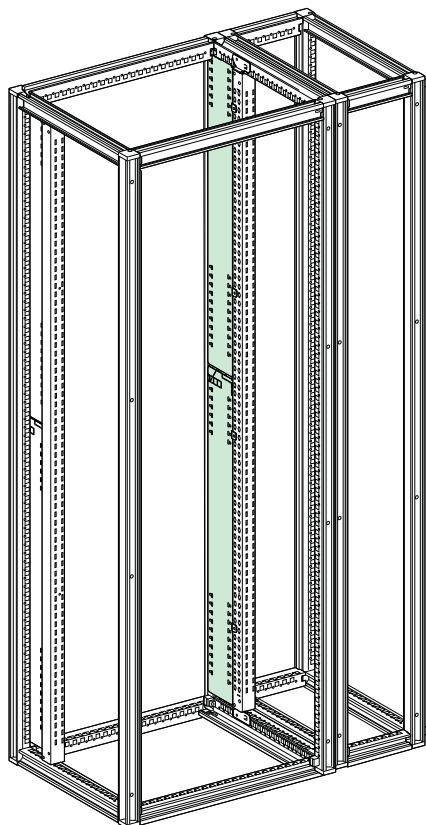

06543

Расширение секционирующего экрана

Для щитов Prisma Plus PH глубины 800 мм (500 + 300) требуется расширение секционирующего экрана на 300 мм в глубину.

Описание	№ по каталогу
Расширение секционирующего экрана до глубины 800 мм	06543

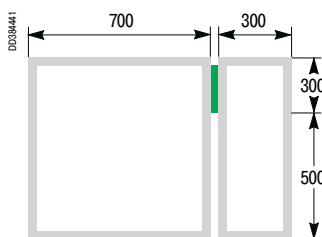

Каталожные номера

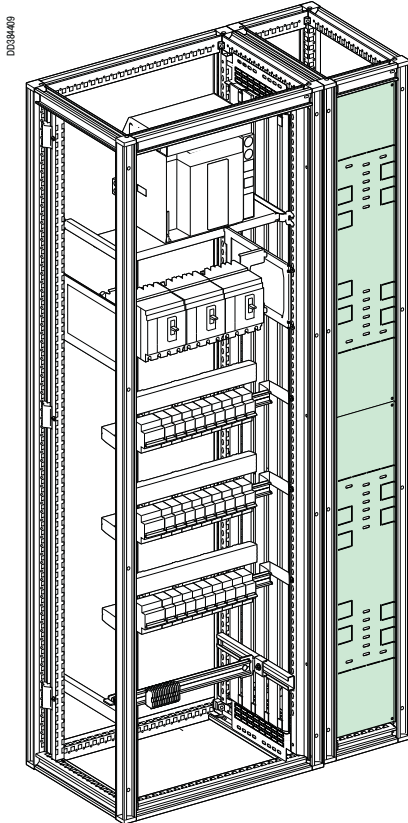

06540

Передний и задний экран

Экран, Ш = 300 мм, перегородивающий ячейку по всей высоте. Устанавливается спереди и сзади шинного отсека. Служит для предотвращения прямого контакта с силовыми шинами.

Защита спереди

Реализуется с помощью двери Ш = 300 мм и экрана. Металлический экран состоит из 2 частей В = 850 мм, с вырезами на обоих концах.

Защита сзади

Экран следует устанавливать сзади отсека для шин в ячейках глубиной 800, 1000 и 1300 мм.

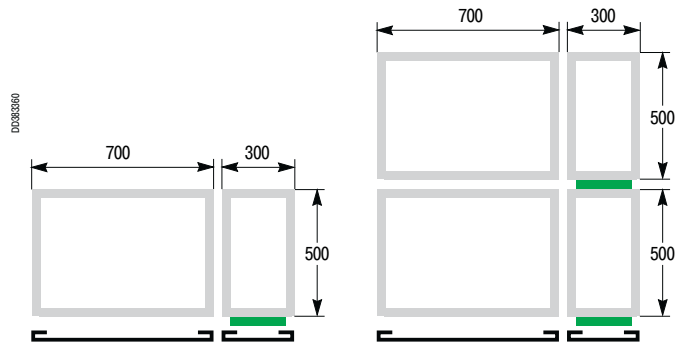

Выбор оборудования

Описание	№ по каталогу
Передний или задний экран для боковых вертикальных силовых шин, Ш = 300 мм	06540

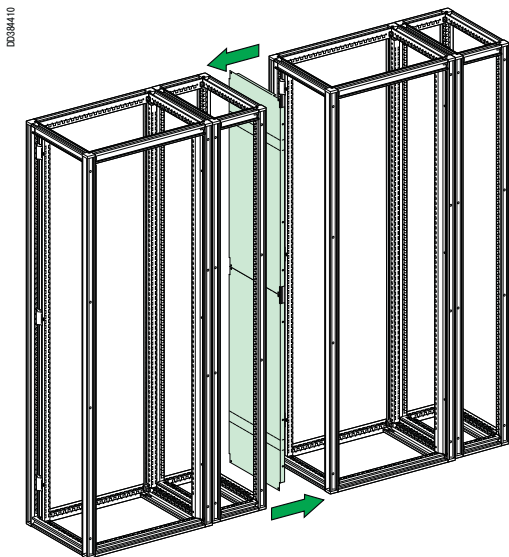

06555

Перегорodka между ячейками

Металлическая перегородка, служащая для разделения двух смежных ячеек. Состоит из 2 панелей, В = 850 мм. На верхнем и нижнем краях намечены отверстия для прохода горизонтальных шин. Перегородка поставляется вместе с соответствующими держателями и крепежными деталями и крепится к основной раме, не мешая установке монтажных плат функциональных блоков.

Выбор оборудования

Описание		№ по каталогу
Перегорodka между ячейками	P 500	06555
	P 800	04911 + 06543

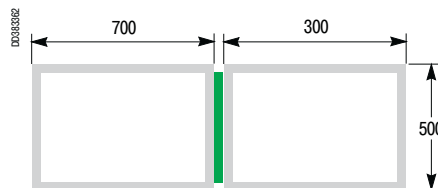

Каталожные номера

D038412

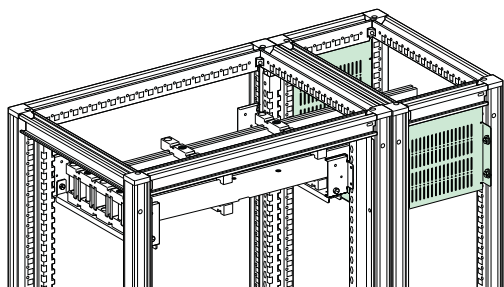

Секционирование горизонтальных шин

Комплект из 2 экранов (переднего и заднего) и нижней панели с отверстиями, способствующими естественной конвекции в распределительном щите.

Комплект позволяет разделить горизонтальные силовые шины, установленные в нижней и верхней части ячейки.

При этом пространство, необходимое для установки шин, не увеличивается.

Выбор оборудования

Описание		№ по каталогу
Ш = 300 мм	P 500 мм	06560
	P 800 мм	06563
Ш = 700 мм	P 500 мм	06570
	P 800 мм	

Примечание: если силовые шины размещены в нижней части ячейки, необходимо использовать сальниковые панели.

D038411

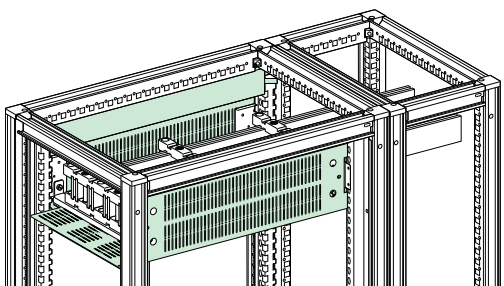

Каталожные номера

DD384620

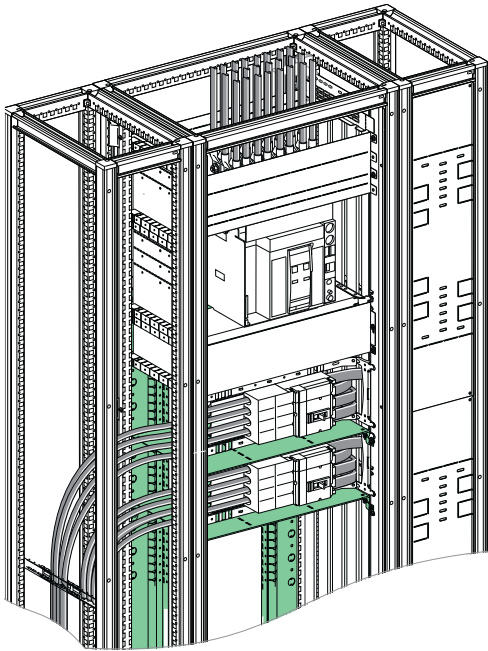

04901 + 04943

Секционирование по форме 3

Подключение спереди

Описание

Горизонтальная металлическая перегородка физически разделяет функциональные блоки между собой.

Перегорodka устанавливается сзади на держателе (2 стойки), закреплённом на раме шириной 500 мм, или на промежуточных стойках шириной 800 мм. Для установки перегородки для секционирования по форме 3 используется комплект скоб.

Перегорodka не занимает полезного пространства в распределительном щите.

Выбор оборудования

Описание	№ по каталогу
Горизонтальная металлическая перегородка, Ш = 650 мм	04901
Задний держатель перегородки, Ш = 650 мм	04943
6 универсальных угловых скоб	03583

DD384622

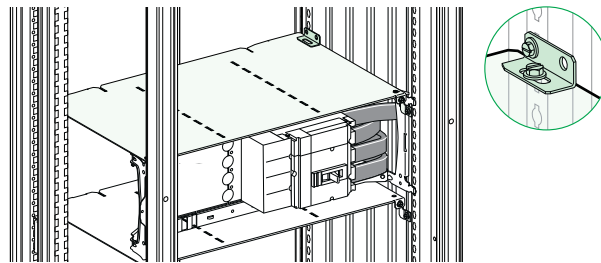

DD384621

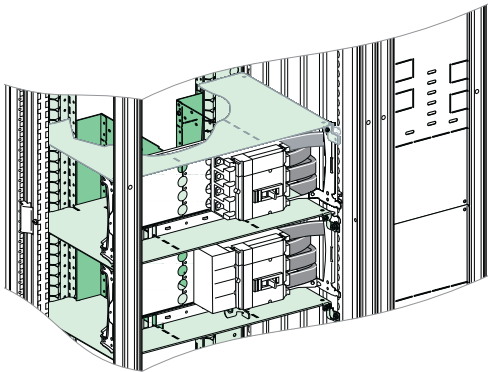

Подключение сзади

Описание

При подключении сзади горизонтальные перегородки необходимо дополнить вертикальными перегородками, устанавливаемыми на задней стороне каждого функционального блока. Имеется 2 варианта по высоте:

- 3/4 модуля;
- 5/6 модулей.

Выбор оборудования

Описание		№ по каталогу
Вертикальная перегородка (по 2 кат. номера на функциональный блок)	В = 3/4 модуля	04955
	В = 5/6 модулей	04956

DD383896

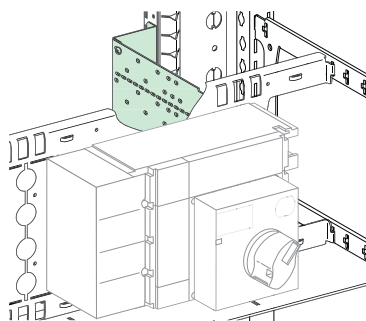

Вертикальные перегородки для автоматического выключателя Compact NSX 250 с подключением сзади

Каталожные номера

D038413

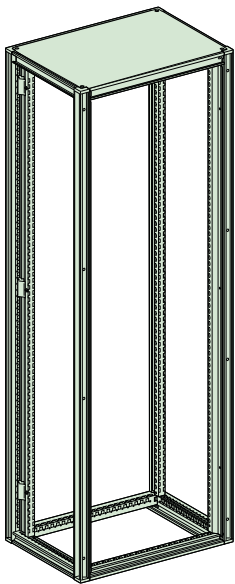

06502 x 2 + 06514

Основная рама шириной 700 мм и глубиной 500 мм

Описание	№ по каталогу
2 x 2 стойки-адаптера, Н = 2000 мм	06502 x 2
2 рамы + 2 фланца + 1 верхняя панель	06514

■ Комплект поставки по одному каталожному номеру:

- 2 рамы;
- 2 фланца;
- крепежные детали;
- 4 стойки;
- 1 верхняя панель.

■ Характеристики верхней панели:

- полипропиленовый уплотнитель, установленный на заводе-изготовителе;
- поставляется с крепежными деталями;
- маркировка для четкой идентификации зон прокладки кабелей.

■ Кабельный отсек можно установить слева или справа.

■ Возможность установки в ряд или одна за одной.

■ Может использоваться с внешними элементами со степенью защиты IP55.

Верхнюю панель следует соединить с рамой с помощью проводника заземления (NSYEL166D8 или NSYEL3525D8).

Основная рама шириной 700 мм и глубиной 800 мм

Описание	№ по каталогу
2 стойки-адаптера, Н = 2000 мм	06502
2 стойки + 2 промежуточные стойки Н = 2000 мм	06503
2 рамы + 2 фланца + 1 верхняя панель	06515

■ Комплект поставки по одному каталожному номеру:

- 2 рамы;
- 2 фланца;
- крепежные детали;
- 4 стойки + промежуточные стойки;
- 1 верхняя панель.

■ Характеристики верхней панели:

- полипропиленовый уплотнитель, установленный на заводе-изготовителе;
- поставляется с крепежными деталями;
- маркировка для четкой идентификации зон прокладки кабелей.

■ Кабельный отсек можно установить слева или справа.

■ Возможность установки в ряд или одна за одной.

■ Может использоваться с внешними элементами со степенью защиты IP55.

Верхнюю панель следует соединить с рамой с помощью проводника заземления (NSYEL166D8 или NSYEL3525D8).

D038414

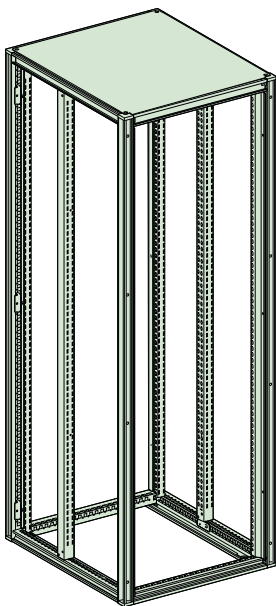

06502 + 06503 + 06515

Каталожные номера

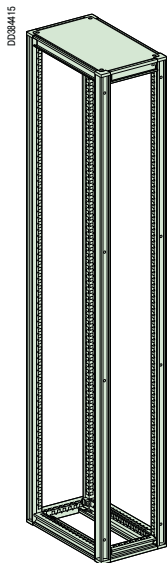

06501 x 2 + 06512

Основная рама шириной 700 мм и глубиной 500 мм

Описание	№ по каталогу
2 x 2 стойки, Н = 2000 мм	06501 x 2
2 рамы + 1 верхняя панель, Ш = 300 мм, Г = 500 мм	06512

- Комплект поставки по одному каталожному номеру:
 - 2 рамы;
 - крепежные детали;
 - 4 стойки;
 - 1 верхняя панель.
 - Характеристики верхней панели:
 - полипропиленовый уплотнитель, установленный на заводе-изготовителе;
 - поставляется с крепежными деталями;
 - маркировка для четкой идентификации зон прокладки кабелей.
 - Кабельный отсек можно установить слева или справа.
 - Возможность установки в ряд или одна за одной.
 - Может использоваться с внешними элементами со степенью защиты IP55.
- Верхнюю панель следует соединить с рамой с помощью проводника заземления (NSYEL166D8 или NSYEL3525D8).



06501 + 06502 + 06512

Основная рама шириной 300 мм и глубиной 500 мм для силовых шин Linergy

Описание	№ по каталогу
2 стойки, Н = 2000 мм	06501
2 стойки-адаптера, Н = 2000 мм	06502
2 рамы + 1 верхняя панель, Ш = 300 мм, Г = 500 мм	06512

- Комплект поставки по одному каталожному номеру:
 - 2 рамы;
 - крепежные детали;
 - 2 стойки-адаптера;
 - 1 верхняя панель.
 - Характеристики верхней панели:
 - полипропиленовый уплотнитель, установленный на заводе-изготовителе;
 - поставляется с крепежными деталями;
 - маркировка для четкой идентификации зон прокладки кабелей.
 - Кабельный отсек можно установить слева или справа.
 - Возможность установки в ряд или одна за одной.
 - Может использоваться с внешними элементами со степенью защиты IP55.
- Верхнюю панель следует соединить с рамой с помощью проводника заземления (NSYEL166D8 или NSYEL3525D8).

Основная рама шириной 300 мм и глубиной 800 мм

Описание	№ по каталогу
2 x 2 стойки, Н = 2000 мм	06501 x 2
2 рамы + 1 верхняя панель, Ш = 300 мм, Г = 800 мм	06513

- Комплект поставки по одному каталожному номеру:
 - 2 рамы;
 - крепежные детали;
 - 4 стойки;
 - 1 верхняя панель.
 - Характеристики верхней панели:
 - полипропиленовый уплотнитель, установленный на заводе-изготовителе;
 - поставляется с крепежными деталями;
 - маркировка для четкой идентификации зон прокладки кабелей.
 - Кабельный отсек можно установить слева или справа.
 - Возможность установки в ряд или одна за одной.
 - Может использоваться с внешними элементами со степенью защиты IP55.
- Верхнюю панель следует соединить с рамой с помощью проводника заземления (NSYEL166D8 или NSYEL3525D8).

Каталожные номера

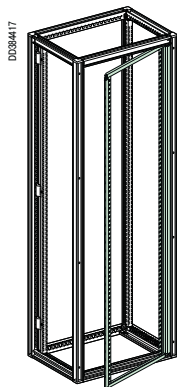

Поворотная рама передней панели

Описание

Поворотная рама передней панели, Ш = 700 мм

№ по каталогу

08566

- Перенавешивается для открывания влево или вправо.
- Крепится в двух точках.
- Устанавливается в ячейки шириной 700 мм.

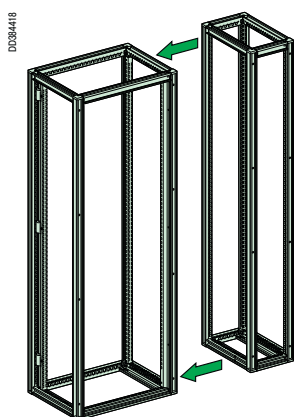

Соединение основных рам

Основные рамы системы РН можно соединять для установки в ряд или одна за одной. Для этого требуется соединительный комплект.

Соединение рам боковыми или задними сторонами ⁽¹⁾

Механическое соединение двух рам осуществляется с помощью соединительного комплекта, в состав которого входит набор уплотнений для обеспечения степени защиты IP55.

Описание

Соединительный комплект для стойки 19"

№ по каталогу

NSYSFBK19

(1) Ячейки соединяются задними сторонами на месте установки.



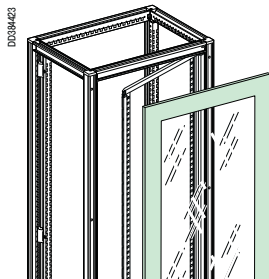

06525

Передняя панель

Дверь, Ш = 700 мм

Описание		№ по каталогу
Непрозрачная дверь	Ш = 300 мм	06522
	Ш = 700 мм	06524
Прозрачная дверь	Ш = 700 мм	06525

- С полипропиленовым уплотнителем, установленным на заводе-изготовителе.
- Перенавешивается для открывания влево или вправо.
- Оборудована черной ручкой с цилиндрическим замком 405.

Между дверью и рамой следует подключить провод соединения с корпусом № по каталогу 08911. Для этого используется гайка с зажимом из комплекта № по каталогу 06461.

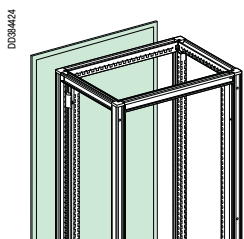

06537

Задняя панель

Задняя панель

Описание		№ по каталогу
Задняя панель	Ш = 300 мм	06533
	Ш = 700 мм	06537

- С полипропиленовым уплотнителем, установленным на заводе-изготовителе.
 - Поставляется с крепежными деталями.
 - Цельная усиленная панель, предназначенная для поддержания установленной степени защиты.
- Между задней панелью и рамой следует подключить проводник заземления (NSYEL166D8 или NSYEL3525D8).

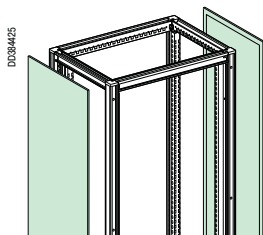

06535

Боковые панели

Боковые панели

Описание		№ по каталогу
Комплект из 2 боковых панелей	Г = 500 мм	06535
	Г = 800 мм	06538

- С полипропиленовым уплотнителем, установленным на заводе-изготовителе.
- Поставляется с крепежными деталями.

Между боковой панелью и рамой следует подключить проводник заземления (NSYEL166D8 или NSYEL3525D8).

Каталожные номера

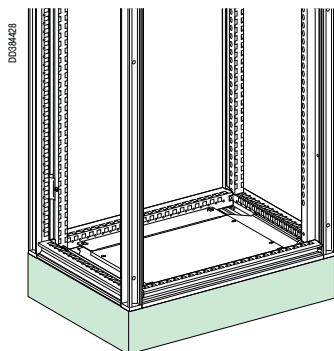

NSYSPF7100 + NSYSPS5100

Цоколь высотой 100 мм и 200 мм

Цоколь состоит из 2 частей, каждая из которых имеет свой каталожный номер:

- одна часть включает в себя 4 уголка и 2 панели (переднюю и заднюю), которые соединяются боковыми сторонами или устанавливаются друг на друга для создания цоколя максимальной высотой 200 мм;
- другая часть включает в себя 2 боковые панели (глубиной 500 мм или 800 мм).

Каждая часть поставляется с соответствующими крепёжными деталями.

Ширина (мм)	Глубина (мм)	Цоколь, В = 100 мм		Цоколь, В = 200 мм	
		Передняя и задняя панели цоколя	Боковые панели цоколя	Передняя и задняя панели цоколя	Боковые панели цоколя
300	500	NSYSPF3100	NSYSPS5100	NSYSPF3200	NSYSPS5200
	800		NSYSPS8100		NSYSPS8200
700	500	NSYSPF7100	NSYSPS5100	NSYSPF7200	NSYSPS5200
	800		NSYSPS8100		NSYSPS8200

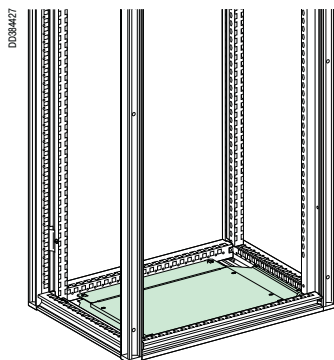

NSYEC751

Сплошные сальниковые панели IP55

Описание	№ по каталогу	
Сплошная сальниковая панель, Г = 500 мм	Ш = 300 мм	NSYEC351
	Ш = 700 мм	NSYEC751
Сплошная сальниковая панель, Г = 800 мм	Ш = 300 мм	NSYEC381
	Ш = 700 мм	NSYEC781

Каталожные номера

03084440

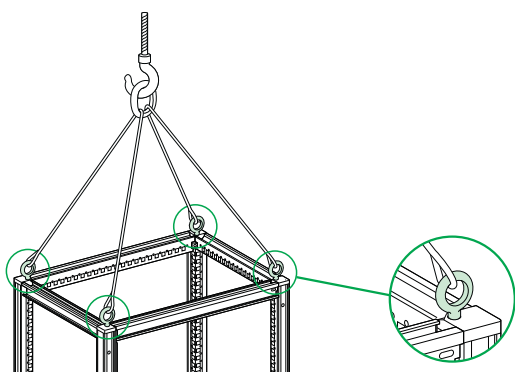

Подъемные ушки

Комплект из 4 ушек, привинчиваемых к раме.
Комплект ушек применяется для подъема каждой рамы (Ш = 700 мм), в которой установлена аппаратура.
При подъеме двух объединенных ячеек с аппаратурой используйте траверсу.

Описание	№ по каталогу
4 подъемных кольца	NSYSFEB
4 подъемных проушины	NSYSFELB

03083346

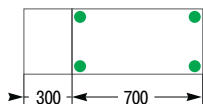

03083349

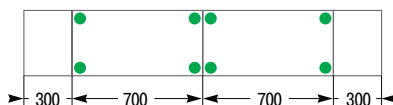

Винты и гайки

Описание	№ по каталогу
Комплект из 20 винтов и гаек M6	06461



Проводники заземления

- Обязательно устанавливаются для гарантированного заземления боковых и верхней панелей, двери.
- Материал: медная проволока, латунные наконечники, желто-зеленая ПВХ изоляция.

Длина (мм)	Сечение (мм ²)	Внешний Ø кольца (мм)	№ по каталогу
160	6	8,3	NSYEL166D8
350	25	8,3	NSYEL3525D8

Примечание: Состав комплекта – 10 проводников (гайки и шайбы не поставляются).

Внутренний диаметр кольца наконечника: с одной стороны проводника – 5 мм, с другой стороны – 6 мм.

Описание	№ по каталогу
Провод соединения с корпусом, 6 мм ²	08911

Внутренний диаметр кольца наконечника: с одной стороны проводника – 5 мм, с другой стороны – 6 мм.

Провод используется для заземления:

- двери шкафа или кабельного канала с установленной на ней аппаратурой;
- рамочного держателя монтажной платы с установленной на ней аппаратурой.



Соединительный комплект

Предназначен для соединения шкафов боковыми или задними сторонами⁽¹⁾:

- Крепление с внутренней стороны шкафов.
- Степень защиты IP55.
- Материал:
 - плоские зажимы: оцинкованная сталь.
 - уплотнение: EPDM.

Описание	№ по каталогу
Соединительный комплект для стойки 19"	NSYSFBK19

(1) Ячейки соединяются задними сторонами на месте установки.

Рама

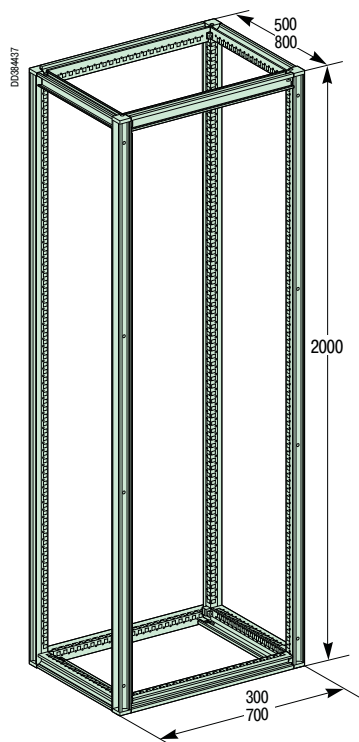

Внешние элементы

Непрозрачная или прозрачная дверь, боковые панели

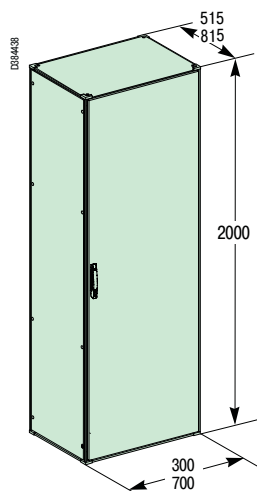

Крепление к полу

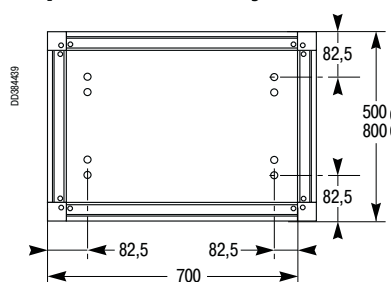

Сальниковые панели

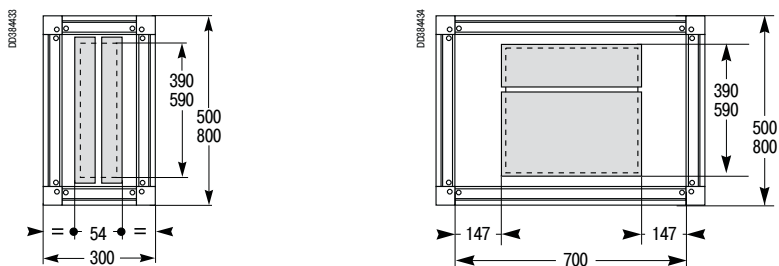

Функциональная система распределительных щитов Prisma Plus PH

Монтаж ячейки

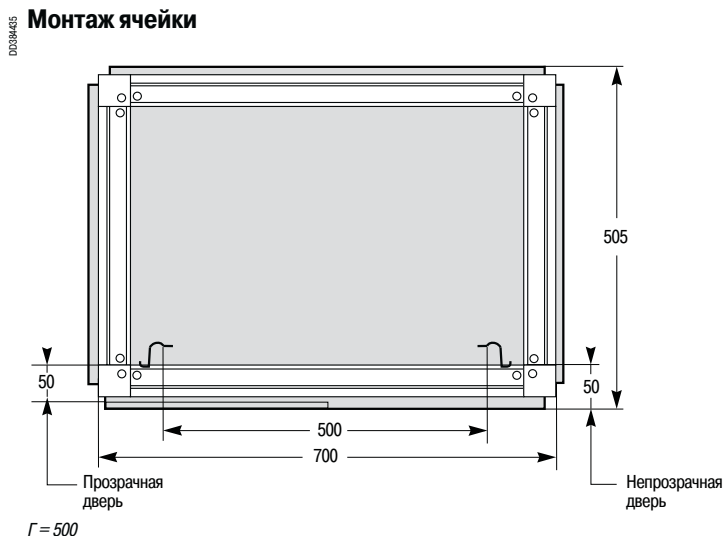

Г = 500

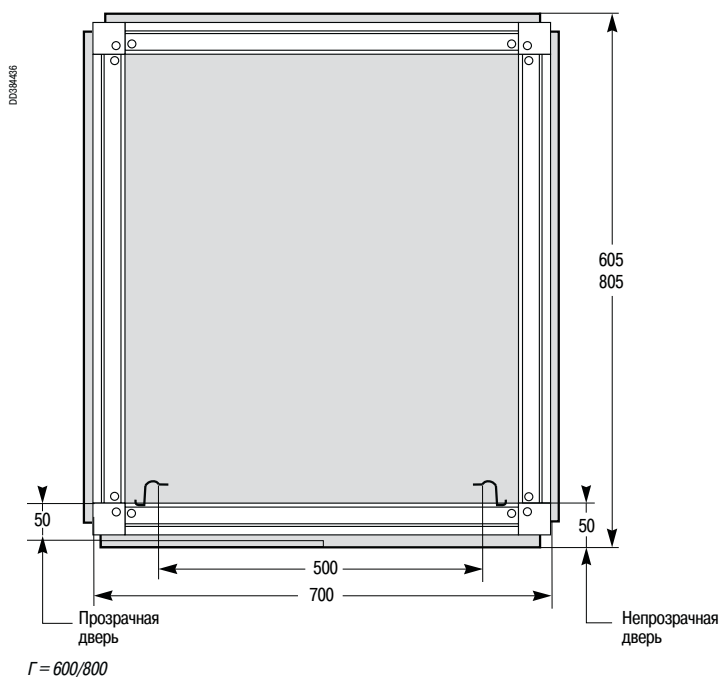

Г = 600/800

Монтаж силовых шин

Боковые вертикальные силовые шины

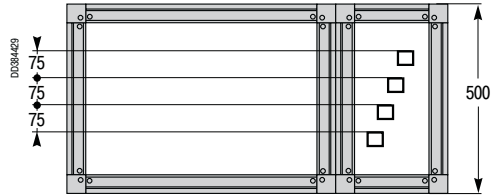

1600 A

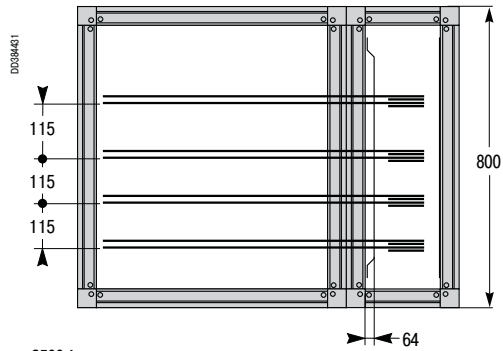

2500 A

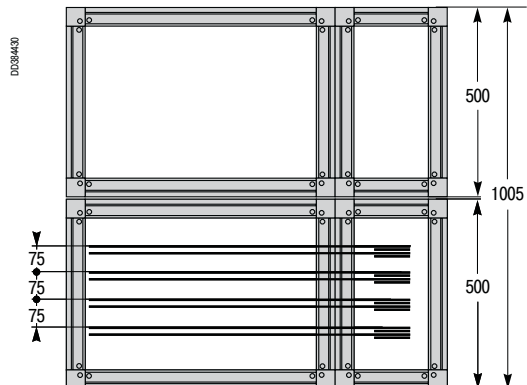

2000 A

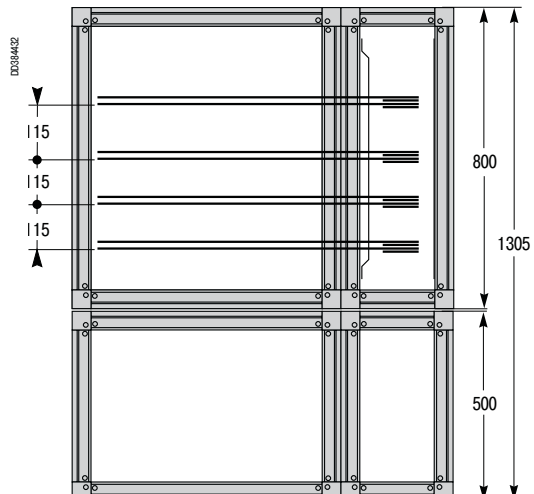

3200 A

Schneider Electric в странах СНГ



Пройдите бесплатное онлайн-обучение в Энергетическом Университете и станьте профессионалом в области энергоэффективности.

Для регистрации зайдите на www.MyEnergyUniversity.com

Беларусь

Минск
220006, ул. Белорусская, 15, офис 9
Тел.: (37517) 226 06 74, 227 60 34, 227 60 72

Казахстан

Алматы
050009, пр-т Абая, 151/115
Бизнес-центр «Алатау», этаж 12
Тел.: (727) 397 04 00
Факс: (727) 397 04 05

Астана
010000, ул. Бейбитшилик, 18
Офис 402
Тел.: (7172) 91 06 69
Факс: (7172) 91 06 70

Атырау
060002, ул. Абая, 2 А
Бизнес-центр «Сугас-С», офис 106
Тел.: (7122) 32 31 91
Факс: (7122) 32 37 54

Россия

Волгоград
400089, ул. Профсоюзная, 15
Офис 12
Тел.: (8442) 93 08 41

Воронеж
394026, пр-т Труда, 65, офис 227
Тел.: (4732) 39 06 00
Тел./факс: (4732) 39 06 01

Екатеринбург
620014, ул. Радищева, 28, этаж 11
Тел.: (343) 378 47 36, 378 47 37

Иркутск
664047, ул. 1-я Советская, 3 Б, офис 312
Тел./факс: (3952) 29 00 07, 29 20 43

Казань
420107, ул. Спартаковская, 6, этаж 7
Тел./факс: (843) 526 55 84 / 85 / 86 / 87 / 88

Калининград
236040, Гвардейский пр., 15
Тел.: (4012) 53 59 53
Факс: (4012) 57 60 79

Краснодар
350063, ул. Кубанская набережная, 62 /
ул. Комсомольская, 13, офис 224
Тел.: (861) 278 00 62
Тел./факс: (861) 278 01 13, 278 00 62 / 63

Красноярск
660021, ул. Горького, 3 А, офис 302
Тел.: (3912) 56 80 95
Факс: (3912) 56 80 96

Москва
129281, ул. Енисейская, 37, стр. 1
Тел.: (495) 797 40 00
Факс: (495) 797 40 02

Мурманск
183038, ул. Воровского, д. 5/23
Конгресс-отель «Меридиан»
Офис 739
Тел.: (8152) 28 86 90
Факс: (8152) 28 87 30

Нижний Новгород
603000, пер. Холодный, 10 А, этаж 8
Тел./факс: (831) 278 97 25, 278 97 26

Новосибирск
630132, ул. Красноярская, 35
Бизнес-центр «Гринвич», офис 1309
Тел./факс: (383) 227 62 53, 227 62 54

Пермь
614010, Комсомольский пр-т, 98, офис 11
Тел./факс: (342) 290 26 11 / 13 / 15

Ростов-на-Дону
344002, ул. Социалистическая, 74, литера А
Тел.: (863) 200 17 22, 200 17 23
Факс: (863) 200 17 24

Самара
443096, ул. Коммунистическая, 27
Тел./факс: (846) 266 41 41, 266 41 11

Санкт-Петербург
196158, Пулковское шоссе, 40, кор. 4, литера А
Бизнес-центр «Технополис»
Тел.: (812) 332 03 53
Факс: (812) 332 03 52

Сочи
354008, ул. Виноградная, 20 А, офис 54
Тел.: (8622) 96 06 01, 96 06 02
Факс: (8622) 96 06 02

Уфа
450098, пр-т Октября, 132/3 (бизнес-центр КПД)
Блок-секция № 3, этаж 9
Тел.: (347) 279 98 29
Факс: (347) 279 98 30

Хабаровск
680000, ул. Муравьева-Амурского, 23, этаж 4
Тел.: (4212) 30 64 70
Факс: (4212) 30 46 66

Украина

Днепропетровск
49000, ул. Глинки, 17, этаж 4
Тел.: (380567) 90 08 88
Факс: (380567) 90 09 99

Донецк
83087, ул. Инженерная, 1 В
Тел.: (38062) 385 48 45, 385 48 65
Факс: (38062) 385 49 23

Киев
03057, ул. Смоленская, 31-33, кор. 29
Тел.: (38044) 538 14 70
Факс: (38044) 538 14 71

Львов
79015, ул. Тургенева, 72, кор. 1
Тел./факс: (38032) 298 85 85

Николаев
54030, ул. Никольская, 25
Бизнес-центр «Александровский», офис 5
Тел./факс: (380512) 58 24 67, 58 24 68

Одесса
65079, ул. Куликово поле, 1, офис 213
Тел./факс: (38048) 728 65 55, 728 65 35

Симферополь
95013, ул. Севастопольская, 43/2, офис 11
Тел.: (380652) 44 38 26
Факс: (380652) 54 81 14

Харьков
61070, ул. Академика Проскуры, 1
Бизнес-центр «Telesens», офис 569
Тел.: (38057) 719 07 79
Факс: (38057) 719 07 49

Центр поддержки клиентов

Тел.: 8 (800) 200 64 46 (многоканальный)
Тел.: (495) 797 32 32, факс: (495) 797 40 04
ru.csc@ru.schneider-electric.com
www.schneider-electric.ru